

## Ruben Bravo Zamorano

---

**De:** Ana Contreras Cortes [acontreras@corporacionggv.cl]  
**Enviado el:** jueves, 27 de noviembre de 2014 9:54  
**Para:** Ruben Bravo Zamorano  
**Asunto:** Fwd: COTIAZACION

Este es el correo de Fisiomed por el balon Donut azul, ya que en la cotizacion solo anotaron el amarillo y el que requieren es el azul.

Atte.



**CORPORACION MUNICIPAL**  
Gabriel González Videla  
**La Serena**

**ANA CONTRERAS CORTÉS,**  
Coordinadora Depto. de Salud  
Corporación Municipal G.G. Videla

e-mail: [acontreras@corporacionggv.cl](mailto:acontreras@corporacionggv.cl)  
fono: 56 51 2 544179  
[www.corporacionlaserena.cl](http://www.corporacionlaserena.cl)

---

**De:** "RS Leyton" <[leyton.rs@gmail.com](mailto:leyton.rs@gmail.com)>  
**Para:** "Ana Contreras Cortes" <[acontreras@corporacionggv.cl](mailto:acontreras@corporacionggv.cl)>  
**Enviados:** Jueves, 27 de Noviembre 2014 9:40:27  
**Asunto:** Fwd: COTIAZACION

----- Mensaje reenviado -----

**De:** **Fisiomed Ltda** <[ventas.fisiomed@gmail.com](mailto:ventas.fisiomed@gmail.com)>  
**Fecha:** miércoles, 26 de noviembre de 2014  
**Asunto:** COTIAZACION  
**Para:** RS Leyton <[leyton.rs@gmail.com](mailto:leyton.rs@gmail.com)>

Balón DONUT:

Amarillo.....45 cm (DIÁMETRO) X 25 cm (ALTO) \$12.000  
Naranja.....55 cm (DIÁMETRO) X 30 cm (ALTO) \$16.000  
Verde.....65 cm (DIÁMETRO) X 35 cm (ALTO) \$18.000  
Rojo.....75 cm (DIÁMETRO) X 40 cm (ALTO) \$22.000  
Azul.....85 cm (DIÁMETRO) X 45 cm (ALTO) \$26.000

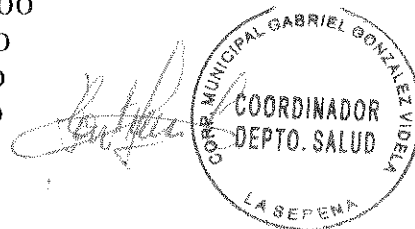

**Fisiomed**<sup>®</sup>  
Physical Therapy & Rehabilitation Equipment

**Ventas:** General del Canto 105, of 602 - Providencia (Metro Manuel Montt)  
**Fono:** (02) 2 264 0363  
**Web:** [www.fisiomed.cl](http://www.fisiomed.cl)

El 26 de noviembre de 2014, 15:53, RS Leyton <[leyton.rs@gmail.com](mailto:leyton.rs@gmail.com)> escribió:

Estimado:

Estás dos cotizaciones habría que hacerlas en una sola.  
El trampolín lo cotizaron a 25462 + IVA de 96 cms  
El resto está todo OK!

Además quiero saber que diámetro tiene el balón Donut CANDO amarillo.

Saludos

pd: ENVIALO CON COPIA AL CORREO  
[acontreras@corporacionggv.cl](mailto:acontreras@corporacionggv.cl)

---



Rodrigo S. Leyton Hernández.  
Kinesiólogo  
PONTIFICIA UNIVERSIDAD CATOLICA DE VALPARAISO  
CCR  
CESFAM Pedro Aguirre Cerda, La Serena

--



Rodrigo S. Leyton Hernández.  
Kinesiólogo  
PONTIFICIA UNIVERSIDAD CATOLICA DE VALPARAISO  
CCR  
CESFAM Pedro Aguirre Cerda, La Serena

\_\_\_\_\_ Información de ESET Smart Security, versión de la base de firmas de virus 9335 (20140124)

\_\_\_\_\_ ESET Smart Security ha comprobado este mensaje.

<http://www.eset.com>

Nombre o razón social:	Corporación Municipal Gabriel Gonzalez Videla
Rut:	70.892.100-9
Fono:	
Unidad de compra:	
Contacto:	
Ciudad:	
Dirección:	Animas de Diego 2° 550, La Serena
E-mail:	

Modelo Rut: 70.104.200-2

Condiciones de pago:	transferencia, depósito, cheque nominativo
Plazo de pago:	30 días desde confirmada recepción de productos
Fecha de entrega:	2 - 3 días desde confirmada OC/20 días importaciones
Validez cotización:	10 días

N° 11-096

N° de productos	DESCRIPCIÓN	Valor unit.	Total
1	Plataformas elásticas 90 cm	\$ 25.462	\$ 25.462
1	Balón Dognut amarillo Cando	\$ 10.084	\$ 10.084
4	Balón Erizo ( 20 cm)	\$ 10.000	\$ 40.000
1	Pesa Rana o Kettle de ejercicio 2 kg par	\$ 9.243	\$ 9.243
1	Pesa Rana o Kettle de ejercicio 4kg par	\$ 11.176	\$ 11.176
1	Pesa Rana o Kettle de ejercicio 6 kg par	\$ 11.176	\$ 11.176
1	Lámpara infrarroja con pedestal desmontable, ampollita 250 w	\$ 54.621	\$ 54.621
1	Pelota acondicionamiento de mano Digi-Squeeze 5 cm (naranja)	\$ 4.117	\$ 4.117
2	Pelota acondicionamiento de mano Digi-Squeeze 5 cm ( roja)	\$ 4.117	\$ 8.234
2	Pelota acondicionamiento de mano Digi-Squeeze 5 cm ( verde)	\$ 4.117	\$ 8.234
2	Pelota acondicionamiento de mano Digi-Squeeze-Extend, 5 cm	\$ 17.638	\$ 35.276
2	Rollo de masaje c/puntas	\$ 4.201	\$ 8.402
4	Hand Grips Set de 5 Colores	\$ 32.974	\$ 131.892
1	Baño Parafina Wax-well (ID: 11-1601) + transformador 220v	\$ 155.369	\$ 155.369
2	Cuñas toalla para uso en tratamientos con parafina	\$ 16.596	\$ 33.192
2	Barra Flexible de Ejercicio de Manos, 60 cm Rojo (2 unidades)	\$ 12.596	\$ 25.192
2	Barra Flexible de Ejercicio de Manos, 60 cm Verde (2 unidades)	\$ 12.596	\$ 25.192
2	Barra Flexible de Ejercicio de Manos, 60 cm Azul (2 unidades)	\$ 12.596	\$ 25.192
2	Pelota silicona colores Amarillo (2 unidades)	\$ 4.193	\$ 8.386
2	Pelota silicona colores rojo (2 unidades)	\$ 4.193	\$ 8.386
2	Pelota silicona colores verde (2 unidades)	\$ 4.193	\$ 8.386
2	Pelota silicona colores azul (2 unidades)	\$ 4.193	\$ 8.386
2	Pelota silicona colores negro (2 unidades)	\$ 4.193	\$ 8.386
1	Balanza Tanita Um-029 (Impedancia)	\$ 67.218	\$ 67.218
4	TENS EMU (2Ch) Teni Emu Twin Stim	\$ 41.000	\$ 164.000
4	Ten 7000 TENS 1ch Modelo digital	\$ 35.605	\$ 142.420
1	Ultrasonido 1-3 Mhz Sound Care Plus	\$ 840.327	\$ 840.327
1	TERAPIA COMBINADA (US+Electroterapia) Combo Care	\$ 924.369	\$ 924.369
1	Boni bono film	\$ 50.336	\$ 50.336
1	Camilla plegable - transportable	\$ 109.243	\$ 109.243
1	Boni c/puntas 35 cm	\$ 21.000	\$ 21.000
1) INFORMACION DEL DESTINATARIO: <span style="float: right;">Ubicación: Cuartro Cerro Road</span> (nombre completo y número de identificación) <span style="float: right;">Operadora: Tel Fax - Pórtico - Chilepress</span> Ciudad de Chile <span style="float: right;">Cantidad de venta: "unidad"/orden, si no se indica en el ítem.</span> 2) FECHA DE ENTREGA: <span style="float: right;">Fecha 27 Nov 14 09:51 AM</span> <span style="float: right;">Pago: Regimen</span> 3) ENTREGA: <span style="float: right;">Hacia / destino: Corporación de Chile</span> <span style="float: right;">3) ENVÍOS</span> EXPRES (cobro al 150% sobre el monto) - Se requiere de Chilepress, modalidad "Overnight".		gratis	gratis
		Neto	\$ 2.983.666
		I.V.A	\$ 566.897
		<b>TOTAL</b>	<b>\$ 3.550.563</b>

*Betina Nova*

Fisiomed Limitada  
 Ventas: General del Canto 108, of 602 - 444-0001 Montt / Providencia, Stgo.  
 F: (02) 2 264 0363  
 Cel: (09) 7 979 3115  
 Email: ventas.fisiomed@gmail.com  
 Web: www.fisiomed.cl

**Equipamiento Sala Rehabilitación PENDIENTE**

**KINESITERAPIA**

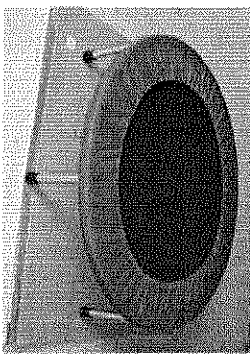
CANT.	EQUIPO/INSUMO	ESPECIFICACIONES TÉCNICAS	OBSERVACIONES	Valor referencial total
1	Plataforma elástica	Perímetro acolchado 5 patas 80 cms diámetro	 <p> <a href="http://www.fsiomed.cl/#!product/prd/1/146756091/trampola%C3%ADn-de-salto">http://www.fsiomed.cl/#!product/prd/1/146756091/trampola%C3%ADn-de-salto</a> </p>	25000 fsiomed

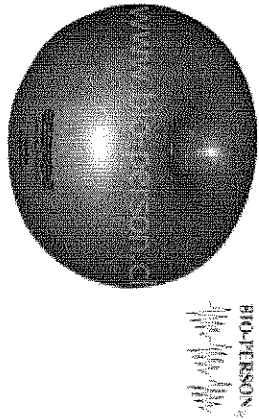
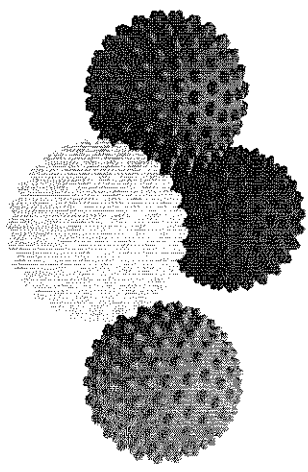
1	Balón Donut	Balón Donut tipo cando COLOR AZUL!!!!!! .85 cm (DIÁMETRO) X 45 cm (ALTO)		26000 FISIOMED
4	Balón Erizo	20 cm (4 unidades)		40000 FISIOMED

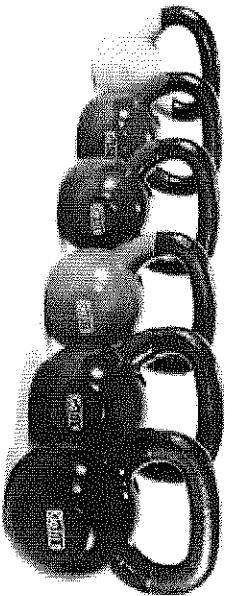
6	Pesa Rusa o Kettle de ejercicio	Pesa rusa (1 PAR DE CADA PESO) Pesa Rusa o Kettle de ejercicio 2 kg par \$ 9.243 Pesa Rusa o Kettle de ejercicio 4kg par \$ 11.176 Pesa Rusa o Kettle de ejercicio 6 kg par		FISIOMED
---	---------------------------------	--	---	----------

**FISIOTERAPIA**

CANT.	EQUIPO/INSUMO	ESPECIFICACIONES TÉCNICAS		
1	Electroestimulador (equipo electroterapia)	TERAPIA COMBINADA (US+Electroterapia) Combo Care		FISIOMED 924.369
4	T.E.N.S.	Tens 7000 TENS 2ch Modelo digital		33.605 CADA UNO FISIOMED
1	Ultrasonido (equipo ultrasonido terapéutico)	Ultrasonido 1-3 Mhz Sound Care Plus Dos cabezales: * para 1 cm <sup>2</sup> - 1MHZ: 0,5W – 15,0W ± 20% * para 5 cm <sup>2</sup> - 1MHZ: 0,1W – 3,0W ±20%	<a href="http://www.fisiomed.cl/#/product/prd1/801132651/ultrasonido-1-3-mhz-sound-care-plus">http://www.fisiomed.cl/#/product/prd1/801132651/ultrasonido-1-3-mhz-sound-care-plus</a>	840327 FISIOMED

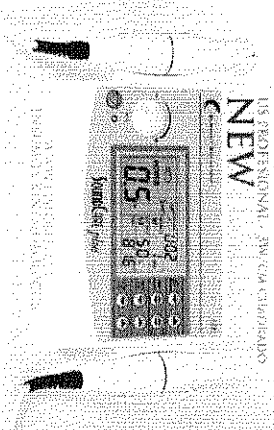
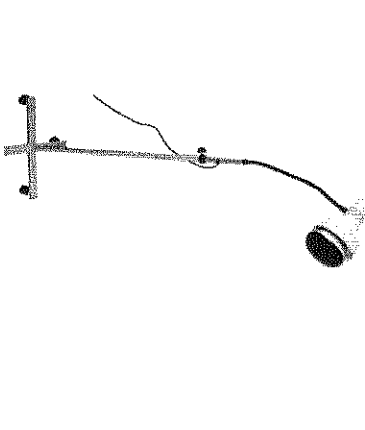
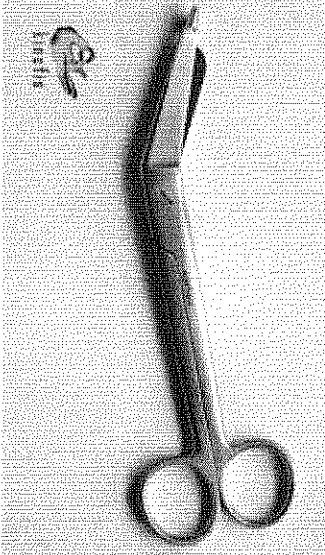

			
1	<p>Lámpara Infrarroja</p> <p>Ampolleta 250 W</p>		FISIOMED
2	<p>Tijera pico-pato</p> <p>19 cms. Metálica</p>		CASTAGNETTO

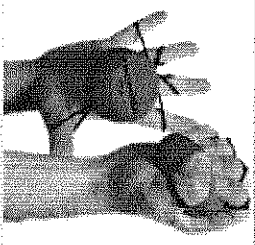
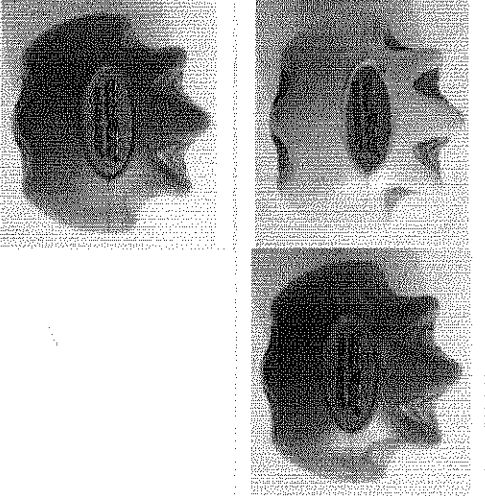
**TERAPIA OCUPACIONAL**

CANT	EQUIPO/INSUMO	ESPECIFICACIONES TÉCNICAS	
2	Pelota con elástico	Pelota con elástico para trabajo de dedos	 <p>52360 NINGUNO!!!!</p>
6	Pelota Acondicionamiento de mano Digi-Squeeze 5 cm	<p>Pelota Digi-Squeeze 5 cm</p> <p>Pelota de acondicionamiento para manos. Ayuda a desarrollar fuerza, flexibilidad y coordinación.</p> <p>Resistencia varias:</p> <p>Amarilla (2 unidades)</p> <p>Roja (2 unidades)</p> <p>Verde (2 unidades)</p>	 <p>FISIONMED</p>

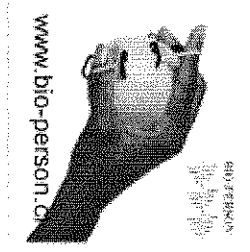
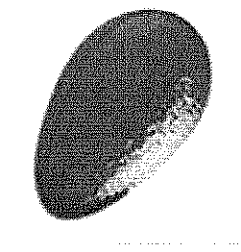
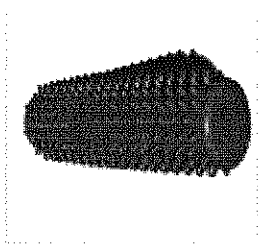

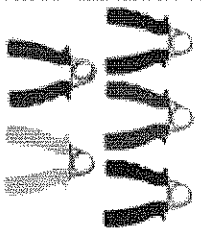
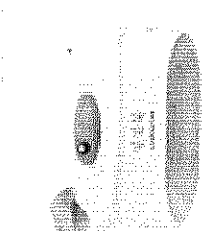
<p>2</p> <p>Pelota acondicionamiento de mano Digi-Squeeze-Extend, 5 cm</p>	<p>Pelota Digi-Squeeze-Extend, 5 cm</p> <p>Pelota con elasticos para acondicionamiento de manos</p>		<p>NINGUNO!!!</p>
<p>2</p> <p>Pelota Huevo de Rehabilitación</p>	<p>Pelota Huevo de Rehabilitación</p> <p>Resistencias Varias</p> <p>Color azul</p>	 <p><a href="http://www.bio-person.cl/67-accesorios-para-tratamiento-de-manos">http://www.bio-person.cl/67-accesorios-para-tratamiento-de-manos</a></p>	<p>37604</p> <p>NINGUNO!!!</p>
<p>2</p> <p>Rollo de masaje</p>	<p>Rollo de Masaje con punta de mano</p>		<p>11900</p> <p>FISIOMED</p>

4	Hand Grip	Hand Grips Set de 5 Colores 1 SET	 <p><a href="http://www.bio-person.cl/67-accesorios-para-tratamiento-de-manos">http://www.bio-person.cl/67-accesorios-para-tratamiento-de-manos</a></p>	FISIOMED
1	Baño Parafina	Baño Parafina con carga de parafin. Capacidad: 3 kls. Termostato digital: 65°C. Variedades: Melocotón, Tea-Tree, Leche y Miel, Parafango.	 <p><a href="http://www.bio-person.cl">http://www.bio-person.cl</a></p>	FISIOMED
2	Guantes de toalla	Guantes toalla para uso en tratamientos con parafina.	 <p><a href="http://www.bio-person.cl">http://www.bio-person.cl</a></p>	FISIOMED

6	<b>Barra Flexible de Ejercicio de Manos</b>	Barra Flexible de Ejercicio de Manos, 60 cm. Barra Flexible de Ejercicio para fortalecer los músculos de las manos, muñecas y hombros. Rojo (2 unidades) Verde (2 unidades) Azul (2 unidades)		FISIOMED
1	<b>Camilla Portatil</b>	Plegable transportable		FISIOMED
2	<b>Balón Bosu con puntas</b>	Balón propioceptivo Bosu con puntas color azul 35 cms		FISIOMED



18	2	Bolsa 37cm de fabricacion en tela azul			5-60 DIAS SEGUN DISPONIBILIDAD DE STOCK	14208	\$ 56.832
19	2	Ballete de masaje			5-60 DIAS SEGUN DISPONIBILIDAD DE STOCK	31070	\$ 62.140
20	1	Hand Grip resistente aptable 10 u 40 Kg.					\$ 0
21	4	Hand Grips Set de 5 Cebres			5-60 DIAS SEGUN DISPONIBILIDAD DE STOCK	179125	\$ 712.500
22	1	Badador de maheca					\$ 0
23	1	Bañi Parafina con cuerpo de espuma, Capacidad: 3 lit., Temperatura digital: 55°C			5-60 DIAS SEGUN DISPONIBILIDAD DE STOCK	256000	\$ 256.000
24	2	Parafina en fango					\$ 0
25	2	Parafina vanidades					\$ 0
26	2	Casinetes toalla para uso en tratamientos con parafina					\$ 0
27	6	Barras flexibles de Ejercicio de Mano, 50 cm x 10cm (12 unidades) Verde (2 unidades) Azul (2 unidades) Negro (2 unidades)		BARRAS FLEXIBLES FLEXIBAR TORNEADO CILINDRICO: PUNDO VERDE - A ZII	5-60 DIAS SEGUN DISPONIBILIDAD DE STOCK	41704	\$ 250.224
28	10	Planta 1 (una unidad) Amarillo (2 unidades) Verde (2 unidades) Azul (2 unidades) Negro (2 unidades)					\$ 0
29	2	Tubogrip 4 x 4 x 10 cm			5-60 DIAS SEGUN DISPONIBILIDAD DE STOCK	12010	\$ 24.020
30	1	Secura de ped digital			5-60 DIAS SEGUN DISPONIBILIDAD DE STOCK	71800	\$ 71.500
31	1	Colector de varillas para el agua					\$ 0
<b>Valor Total Neto</b>							<b>\$ 5.007.868</b>
<b>IVA</b>							<b>\$ 951.495</b>
<b>Valor Total (IVA INC)</b>							<b>\$ 5.959.363</b>